



WTP

World
Trading
Partners

WTP es una compañía dedicada al desarrollo tecnológico que cree en la innovación como base para solucionar los más diversos problemas en diferentes ambientes para lo cual diseña, desarrolla, implementa y automatiza, equipos e instrumentos. WTP ofrece servicios que representan un gran valor agregado porque interpreta, califica y entiende la compleja relación entre sus clientes y la industria de tecnologías de información.

Productos

Sistemas de Tratamiento Ambiental
Desarrollo de Equipos
Automatización y Control
Sensores y Metodologías
Boyas, Equipo de Medición Meteorología
Redes, Telecomunicación, Monitoreo
Consultoría y Servicios
Celdas Solares, E. Eólica



Nuestros usuarios

GRUPO IUSA
ICA
CHRYSLER de Mexico
FEMSA Coca Cola
UABC
Lechería Azucena
Corrugados De Sonora
Comisión Nacional del Agua CNA

www.wtp.com.mx

Hnos Flores Magón 324C, Col. Guadalupe

Toluca, Edo. de México. CP 50010

Tel (722) 5826676

comercial@wtp.mx

www.serenovable.com

Lago Veneza 653, Fracc. Valle Dorado

Ensenada, B.C. CP 22890

Tel (646) 1739756

comercial@serenovable.com

WTP World
Trading
Partners
de México

SERENOVABLE
CUIDANDO EL AMBIENTE



Somos un grupo de profesionales que integramos el conocimiento y la tecnología de punta a la habilidad con experiencia para dar solución a la problemática ambiental a la medida de las necesidades del cliente.

Capital humano altamente calificado en aspectos científicos, técnicos, sociales, empresariales y de negocios, con carácter probado.

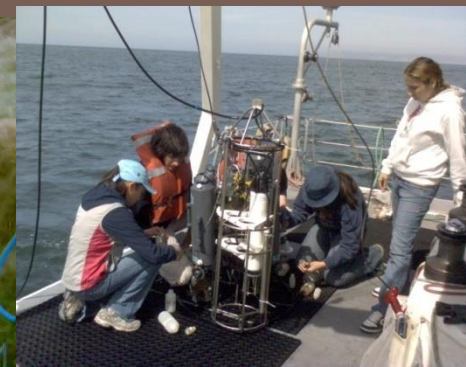

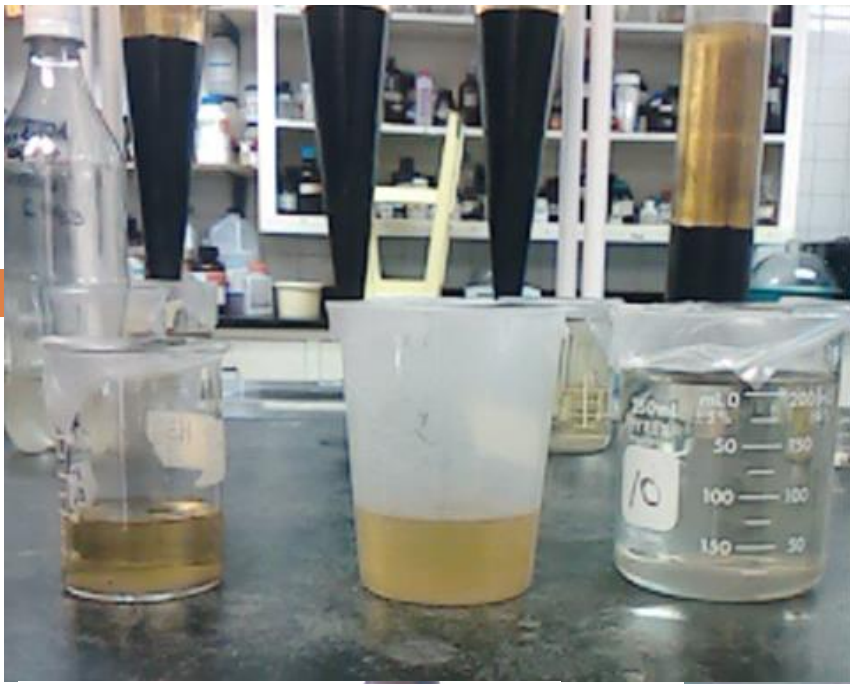

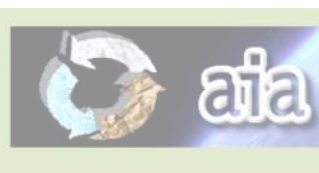
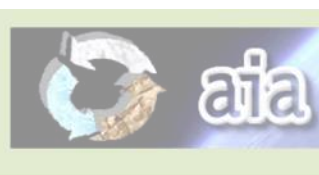

ASESORIA INTEGRAL AMBIENTAL

*Servicios y sistemas
para el cuidado del
Ambiente.*

MISIÓN

- Brindar el mejor servicio integrado a nuestros clientes buscando no solo el cumplimiento de la normativa ambiental vigente, sino una buena administración del recurso natural, financiero y social de cada proyecto.





VISIÓN

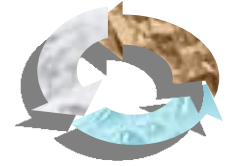

- Ser promotor de una cultura de corresponsabilidad ambiental que genere un crecimiento equilibrado y competitivo. Dar solución a la problemática ambiental de manera congruente en costo-beneficio, integrando la perceptiva financiera a través del buen manejo de los proyectos.



Áreas de acción

- PTAR Agua Municipal, Industrial, Residencial
- Creación de Equipo científico y desarrollo tecnológico ambiental
- Peritajes forestales
- Impacto y riesgo ambiental (terrestre y marino)
- Restauración del medio natural
- Desarrollo comunitario en ANP's
- Transferencia tecnológica y biotecnológica
- Agronegocios
- Pesqueros

Disponibilidad de

- Recursos Humanos
- Financieros
- Tecnológicos
- Científicos
- Liderazgo
- Manejo Forestal



Beneficios al usuario final

- Beneficios ecológicos
- Económicos
- Tecnológicos
- Innovación
- Sociales
- Alianzas estratégicas



Desarrollo tecnológico propio.

- Generadores de ozono
- Tratamiento de sedimentos (lodos)
- Energías alternas
- Automatización de sistemas, vista en tiempo real, Información Estratégica
- Dispositivos y equipo científico



Gestión Ambiental



- Licencias ambientales
- Auditorias ambientales
- Cambio de uso de suelo
- Solicitud de concesiones pesqueras y de ZOFEMAR
- Asesorías en normativa ambiental vigente
- Ordenamiento territorial
- Elaboración de programas de manejo
- Evaluaciones de impacto ambiental

Gestión de proyectos

- Estudios de Factibilidad técnica y de mercados
- Estudios socioeconómicos
- Elaboración de Proyectos Productivos
- Elaboración de proyectos con valor agregado a la materia prima

Estudios y Servicios

Estudios

- Impacto ambiental
- Técnico justificativos
- Riesgo ambiental y ecológico
- Manejo de zona costera y zonas áridas
- Evaluación de Daños
- Monitoreo de la contaminación marina
- Calidad de agua en zonas de maricultivos

De Servicios

- Emisiones a la atmósfera
- Análisis químicos de calidad de aguas residuales y naturales
- Evaluaciones de sistemas de tratamiento de agua residual
- Manejo de residuos sólidos
- Productos de dragado

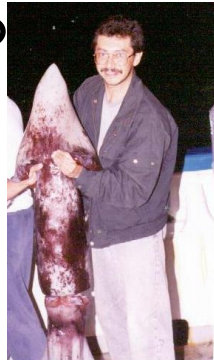

Sistema de tratamiento y monitoreo continuo

- Diseño de sistemas de tratamiento de aguas residuales
- Instalación y/o construcción de sistemas de tratamiento de aguas residuales
- Asesorías en el mejoramiento de sistemas de tratamiento para atmósfera o agua ya instalados.
- Automatización de sistemas de control en dispositivos de tratamiento o aguas residuales
- Automatización de sistemas de monitoreo del control de calidad del agua o del aire.
- Automatización de sistemas de análisis químicos controlados por computadora.
- Automatización de sistemas industriales.



Innovación y Desarrollo Tecnológico.



- Desarrollo de nuestra marca PURITEC
- Desarrollo de sensores electroquímicos y de equipos de medición y control.
- Venta e instalación de equipos generadores de ozono de diferentes capacidades desde 1 g/h hasta 500 g/h. Estos equipos son empleados para el tratamiento, pulido y desinfección de aguas residuales domésticas e industriales. Así mismo, han sido utilizados con éxito en el tratamiento de emisiones fijas a la atmósfera.
- Aplicación de energías alternas, (paneles solares y eólicos)

PTAR Universidad (aguas domésticas)

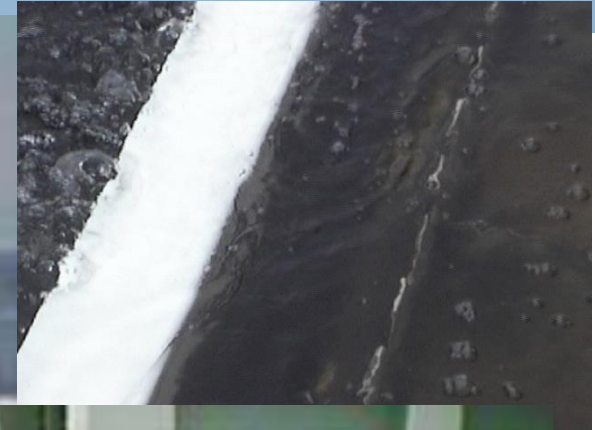

PTAR HUEHUETOCA EDO MEXICO



PTAR Lechería azucena



PTAR Corrugados de Sonora



Diagrama de PTAR

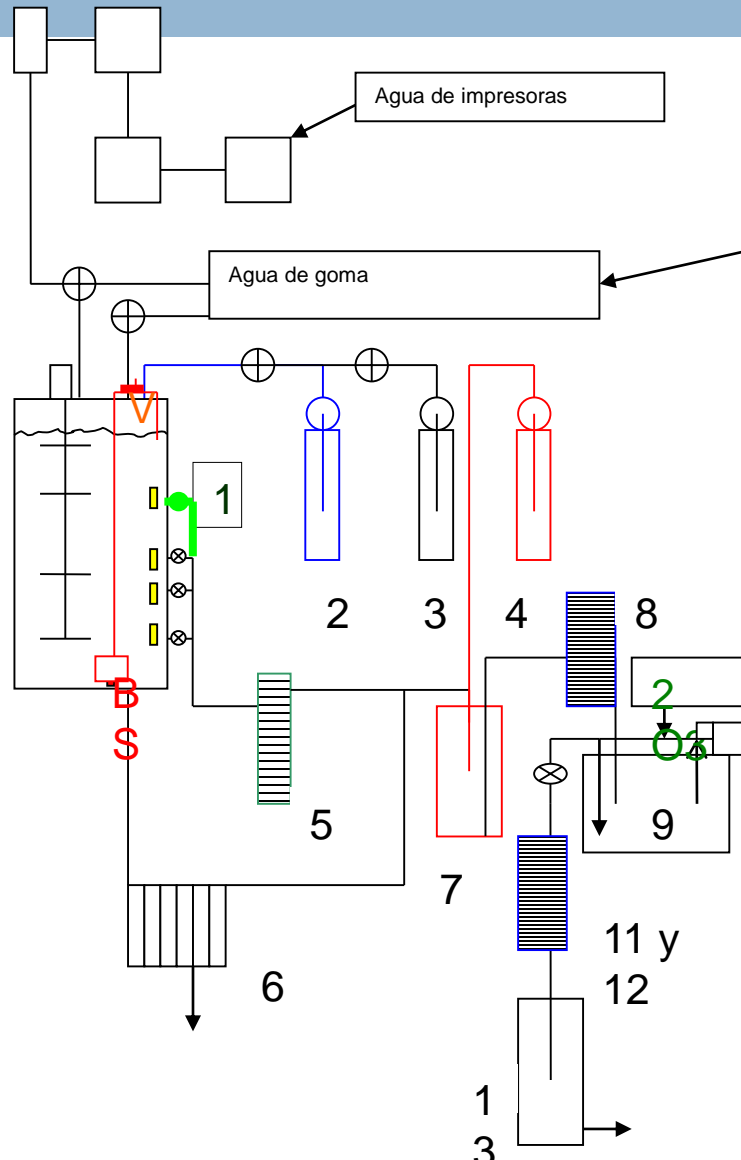

PTAR Harinera de Pescado

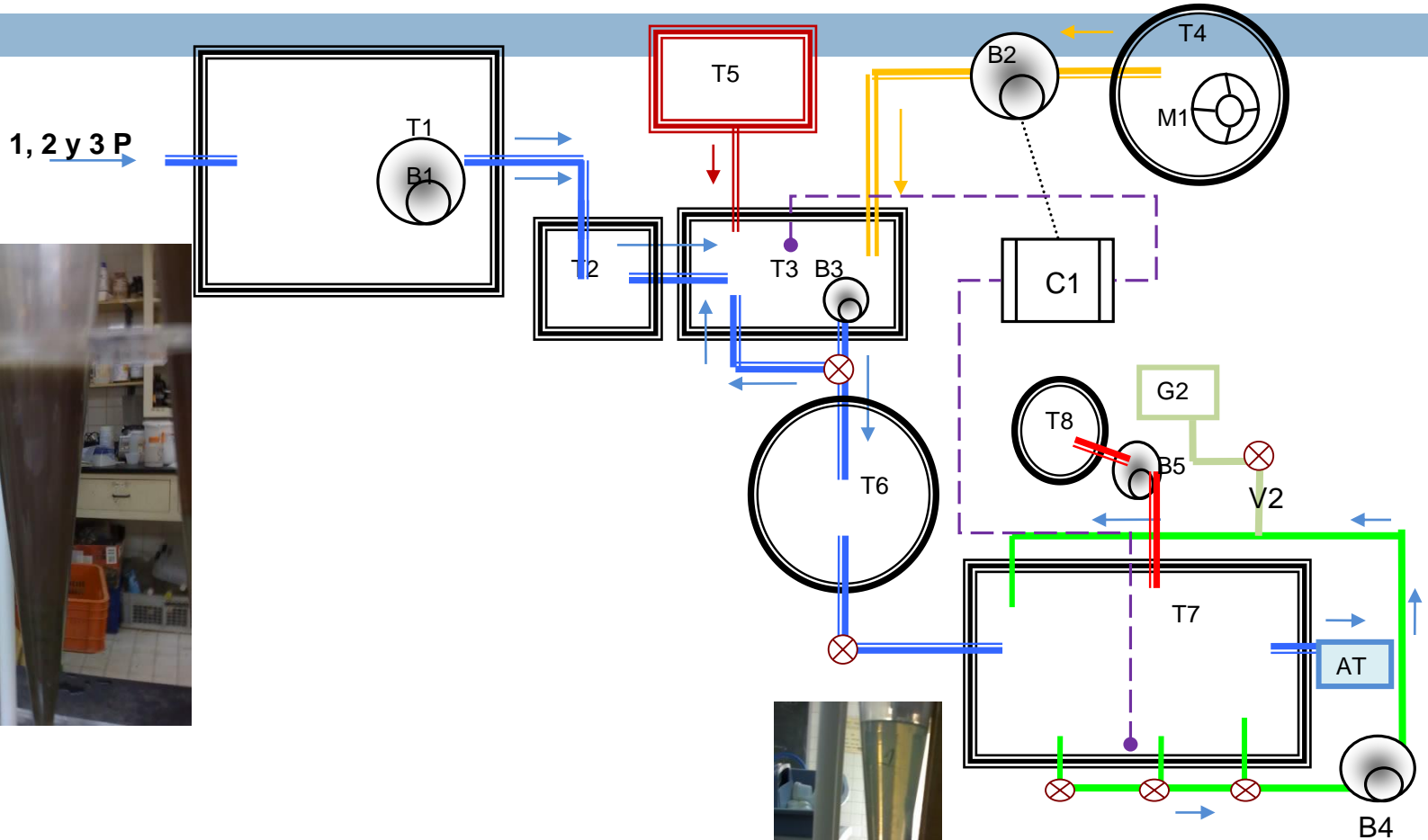

PTAR Procesadora calamar



Diagrama UABC



PROYECTOS EN PROCESO

- MEDITRONICS, TIJUANA
- DESALADORA, ENSENADA BC
- CORRUGADOS, MEXICALI 3 ETAPA
- INVESTIGACION SOBRE ELECTRODEPOSITACION DE PARTICULAS
- CENTRO INVESTIGACION, MEXICO
- PTAR HUEHUETOCA 2 ETAPA, MEXICO
- SISTEMA DE ADQUISICON DE INFORMACION EN SENSORES VIA SATELITE EN FUENTES DE AGUA CONTAMINADA

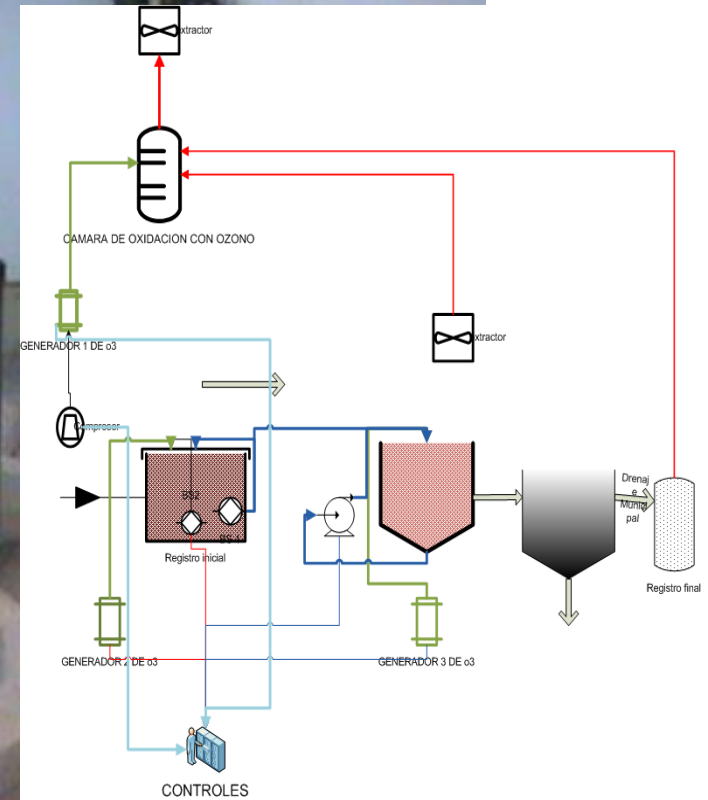
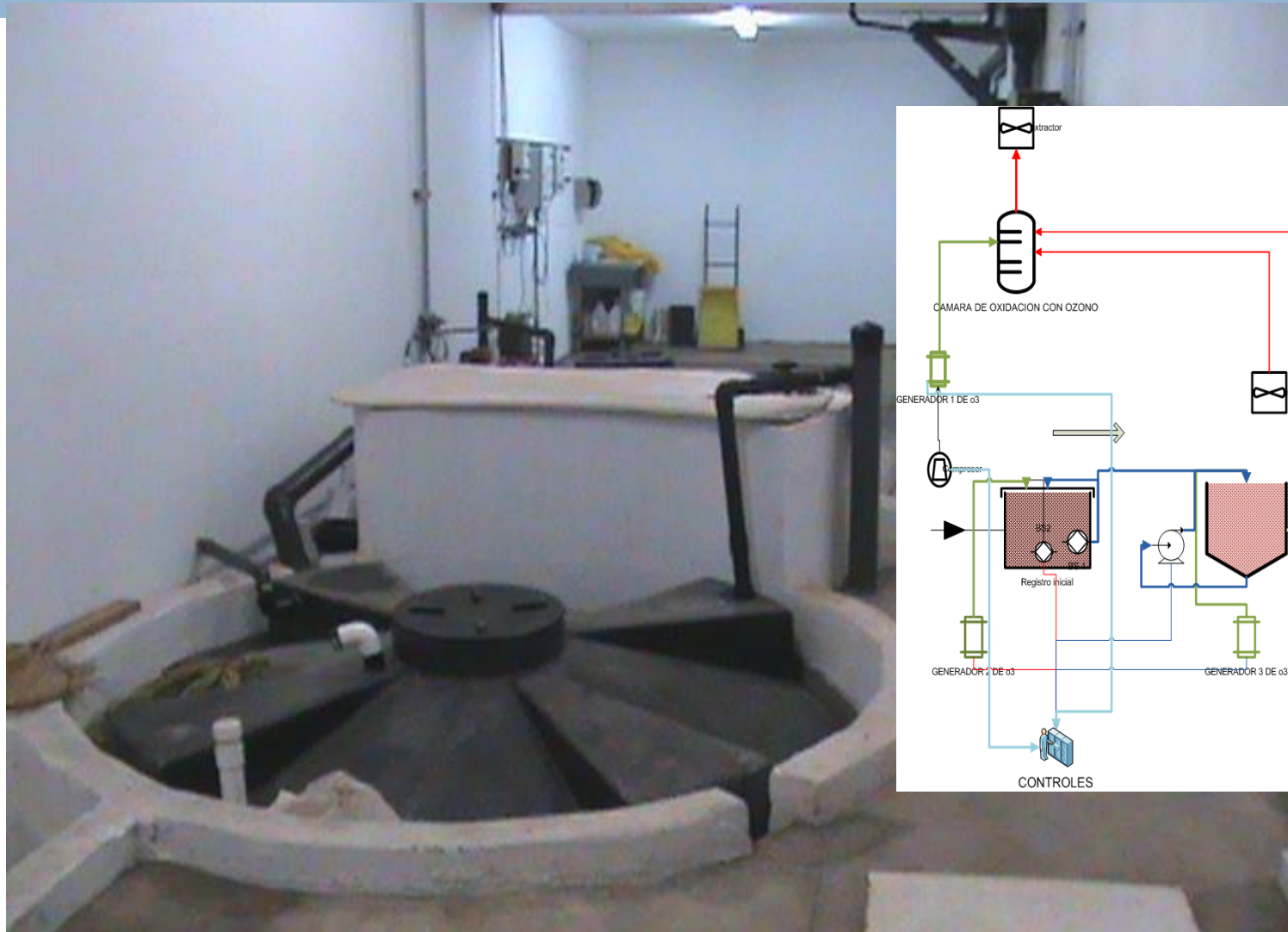
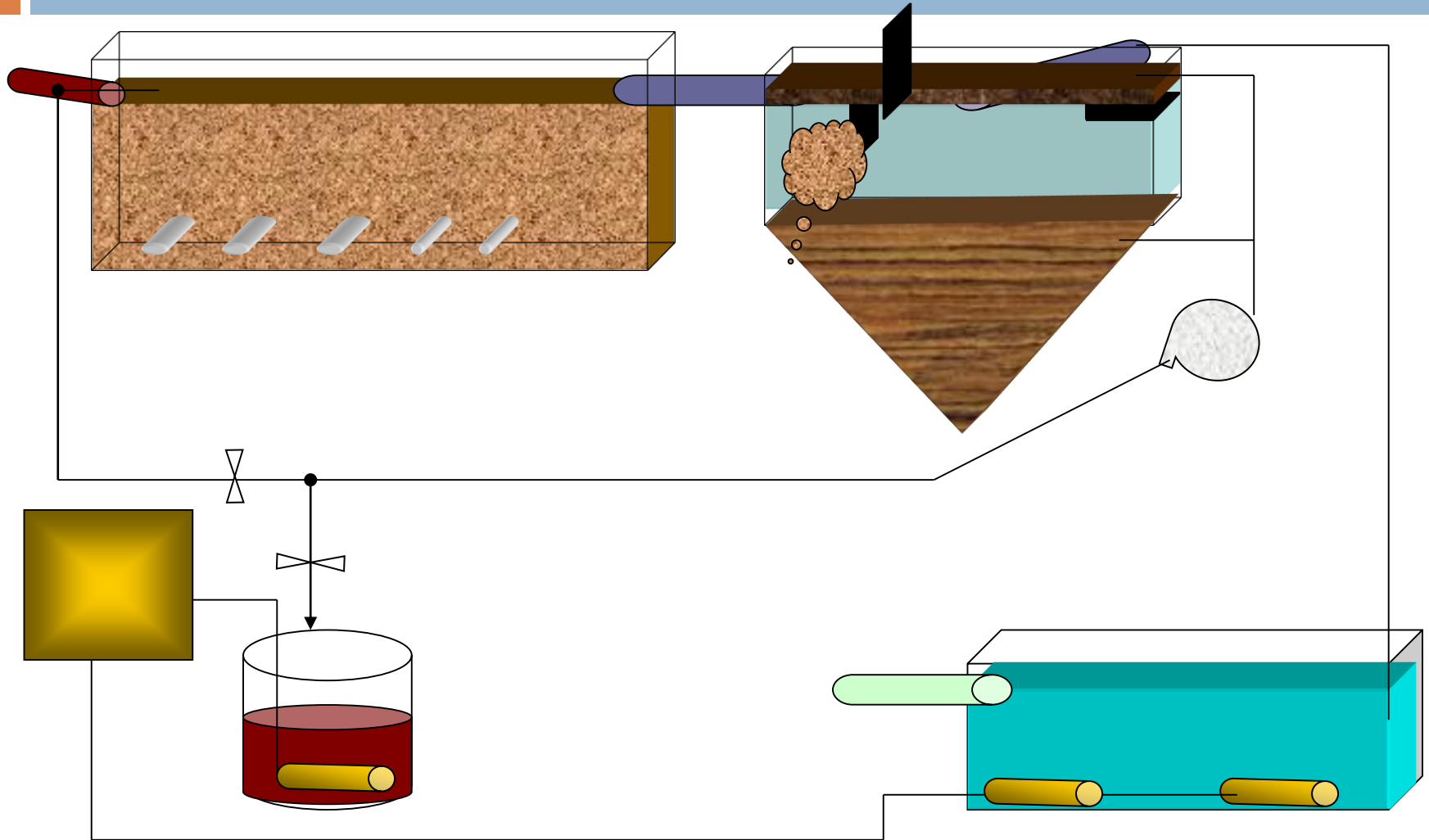
Experiencia de proyectos

WTP World
Trading
Partners
de México

SERENOVABLE
CUIDANDO EL AMBIENTE



□ Proyectos más representativos que se han llevado a cabo

Manejo Forestal

- Elaboración de programas de manejo forestal de restauración en áreas degradadas en vegetación forestal y preferentemente forestal
- Áreas Naturales Protegidas.
- Áreas con régimen particular y/o ejidal



Acciones de Fomento Forestal

- 🌍 Producción Masiva de plantas Mediante la instalación de viveros de crecimiento forzado denominado método de túneles de plástico Ing. Forestal lo aplicó en programa de mejoramiento genético forestal autorizado para los bosques vírgenes, Sierra de San Pedro Mártir, Reserva Forestal Baja California.
- 🌍 Instalación de Vivero de Condiciones Semicontrolado para proyecto de restauración de Áreas degradadas por Incendios Forestales en la sierra de Juárez en el Estado de Baja California colindante con el Área Forestal Nacional Constitución de 1857

Acciones de Fomento Forestal

- Producción de plántula de Pino en vivero forestal de condiciones semicontroladas para reforestar áreas degradadas por incendios y plagas forestales en la unidad de conservación y desarrollo forestal número 2 El Largo Maderal, Chihuahua.
- Producción de plántula de vegetación arbustiva espinoza para restaurar áreas afectadas por incendios en el ANP denominada las Tres Vírgenes, Municipio de Muleje del estado de Baja California Sur.

Acciones de Fomento Forestal

- 🌍 Inventario y Evaluación de superficies dañadas por incendios forestales en el ejido Sierra de Juárez del municipio de Ensenada
- 🌍 Formulación de Programa de Manejo para aprovechamiento transporte y comercialización de tallos de Yuca. Ejido 16 de Septiembre

Pasos a considerar

- Viabilidad y porcentaje de germinación de semillas tropicales forestales
- Obtención de Semilla
- Agroindustria
- Transferencia Tecnológica

WTP World
Trading
Partners
de México

 **SERENOVABLE**
CUIDANDO EL AMBIENTE



Proyectos de Gestión

B.I. INTERNACIONAL S. DE R.L. DE C.V.

Asesor permanente

ASOCIACIÓN DE COMERCIANTES DE LA BUFADORA, A.C.

Institucionalizado de un Centro de Articulación productiva COMTUR, A.C.

Proyecto financiero para la construcción de una planta de tratamiento de aguas residuales que cumpla la NOM-003-SEMARNAT -1996

ASOCIACIÓN DE ARMADORES DE PELÁGICOS MENORES DE BAJA CALIFORNIA A.C.

Asesoría para crear un Centro de Articulación productiva Pesca Industria, A.C.

Elaboración del proyecto de negocios del CAP Pesca Industria, A.C.

CONANP

SOCIEDAD DE BUZOS Y PESCADORES DE BAHÍA SPR DE RL.

Estudio de Factibilidad para Establecer una Planta Procesadora de Pulpo en una Área Natural Protegida (ANP) en Bahía de los Ángeles, B.C.

Factibilidad para la comercialización y distribución de Lenguado Californiano, en Bahía de los Ángeles, B.C. (2007)

Factibilidad para cultivar de manera comercial alguna especie de bivalvos en peligro de extinción en Bahía de los Ángeles, B.C. (2007)

Proyectos de Gestión

UNIÓN DE PRODUCTORES DE LECHE DE BAJA CALIFORNIA, SA DE CV

Asesor permanente

CESPPMBC-UABC-SAGARPA-CONAPESCA

Elaboración del proyecto de inversión: Puerto del Sauzal, Patios de Maniobras: Inversión y Utilidad

UNIVERSIDAD AUTÓNOMA DEL ESTADO DE BAJA CALIFORNIA (UABC)

Coordinación en la elaboración del Plan Rector del Sistema Producto de Pelágicos Menores de Baja California.

PRODUCTOS MARINOS ABC, S.A. DE C.V.

Elaboración de Proyecto financiero para establecer una línea de súper congelado con calidad AAA+ para productos pesqueros.

NORMES, S.A. de C. V.

- ▣ Estudio de Factibilidad técnica y socioeconómica para la obtención de una concesión de pesca de Pez Espada (*Xiphias gladius*) por 20 años

Proyectos de Gestión

- COMITÉ ESTATAL DEL SISTEMA PRODUCTO DE PELÁGICOS MENORES DE BAJA CALIFORNIA
Estudio de Factibilidad Técnica y de Mercado del Plan Rector.
- SISTEMAS INDUSTRIALES EN REFRIGERACIÓN, S.A. DE C.V.
Plan financiero para una Súper congeladora de productos pesqueros. Asesor de proyecto.
- CÍA. PESQUERA SAN BENEDICTO, S.A. DE C. V.
Estudio de Factibilidad técnica y socioeconómica para la obtención de una concesión de pesca de Pez Espada (*Xiphias gladius*) por 20 años
- NAVIERA MEXICANA SAN BERNARDO, S.A. de C.V.
Estudio de Factibilidad técnica y socioeconómica para la obtención de una concesión de pesca de Pez Espada (*Xiphias gladius*) por 20 años

Proyecto de Gestión

- **NORMES, S.A. de C. V.**
Estudio de Factibilidad técnica y socioeconómica para la obtención de una concesión de pesca de Pez Espada (*Xiphias gladius*) por 20 años
- **PESQUERA ISLA DE LA GUARDIA, S.A. DE C. V.**
Estudio de Factibilidad técnica y socioeconómica para la obtención de una concesión de pesca de Pez Espada (*Xiphias gladius*) por 20 años
- **PESQUERA INTEGRAL ISLA BONITA, S.A. DE C. V.**
Asesor de Nuevos Proyectos
- **PESQUERA MAR DE LA CORINA, S.A. DE C. V.**
Estudio de Factibilidad técnica y socioeconómica para la obtención de una concesión de pesca de Pez Espada (*Xiphias gladius*) por 20 años
- **EMPACADORA MARINA DEL NOROESTE S.A. DE C. V.,**
Investigación y Desarrollo de Nuevos productos Marinos Derivados de la Maquila del Erizo

WTP World
Trading
Partners
de México

 **SERENOVABLE**
CUIDANDO EL AMBIENTE



ASESORIA AMBIENTAL

GASODUCTO BAJA NORTE, S. DE R.L. DE C.V.

Reforestar áreas colaterales al derecho de vía, que fueron impactadas por las obras del gasoducto La Misión – Tecate B.C. 2007-2012

EATON INDUSTRIES, S. DE R.L. DE C.V.

Registro de descarga de agua residual. Para la Secretaria del Protección al Ambiente, del Estado de Baja California.

Registro de aguas.

CONANP-SEMARNAT

Estudio socioeconómico y ambiental de Isla Guadalupe, B.C. septiembre 2007 – Enero 2008.

Estudio de evaluación de Sitios de Interés Turístico y de Importancia Biológica en el Archipiélago de las Islas Encantadas, Durante el invierno de 2005-2006

Asesoría Ambiental

TITAN INTERNATIONAL, INC

Evaluación de calidad de combustible para trasvase a tanques de almacenamiento.

Obtención de permiso de dragado para el barco varado APL-PANAMA, para rescate de encallamiento.

MEXICO KEY TO BAJA, S.A. DE C.V.

Manifiestos de impacto Ambiental, Estudios Técnicos Justificativos para fraccionamientos residenciales ecológicos.

FORESTAL BOTÁNICA SA DE CV

Asesor Permanente en materia d impacto ambiental y uso de suelo

Manifiestos de impacto Ambiental, Estudios Técnicos Justificativos para fraccionamientos residenciales ecológicos..

RANCHO BOSQUE ENCANTADO, S.A. DE C.V.

Manifiestos de impacto Ambiental, Estudios Técnicos Justificativos para fracionamientos residenciales ecológicos..

Asesoría Ambiental

- EJIDO CORONEL ESTEBAN CANTÚ
Asesor Permanente en materia de impacto ambiental y proyectos asociados.
- FRACCIONAMIENTO INTEGRALES DE CALIFORNIA SA DE CV
Asesor Permanente en materia de impacto ambiental y proyectos asociados
Manifiesto de Impacto Ambiental, para construcción de fraccionamientos
- FRACCIONAMIENTO LAS BRISAS, ENSENADA, B, C.
Manifiestos de Impacto ambiental
- CENTRO DE INVESTIGACIONES CIENTÍFICAS Y DE ESTUDIOS SUPERIORES DE ENSENADA. (CICESE)
Colaboración en los estudios de Impacto ambiental realizados a Rancho El Dorado, San Felipe, B. C., Shell y SEMBRA. Estudios de oceanografía química para la empresa Shell, durante un año. Cursos de análisis de calidad de agua, normativa en aguas residuales y electroquímica dirigido al sector productivo
- GRUPO MEXICANO CENTAURO SA DE CV
Asesores en la evaluación de impactos ambientales por actividades de dragado en diferentes partes de la república.







Asesoría Ambiental

- KENWORTH DEL NOROESTE SA DE CV
Licencia ambiental Municipal y diseño de sistema de tratamiento para agua de lavado de tracto camiones.
- JUNTA MUNICIPAL DE AGUA Y SANEAMIENTO Cd. Juárez Chihuahua
Estudio preventivo de análisis de riesgo para la planta de tratamiento de aguas residuales norte y sur de ciudad Juárez Chihuahua.
Análisis de riesgo para la planta de tratamiento de aguas residuales norte y sur de ciudad Juárez Chihuahua.
- ASESORES EN BIOLOGÍA PESQUERA, SA DE CV
Evaluación de calidad de Agua de Ranchos Atuneros, en Salsipuedes B.C. y Punta Banda, B.C.
Evaluación ambiental en Laguna Ojo de Liebre, B. C. y San Ignacio B. C.
Evaluación ambiental de la Bahía de Santa Rosalita B. C. S.
- MARISCOS Y AHUMADORA PTANIK, S.A. DE C. V.
Planeación y Desarrollo de Nuevos productos

Asesoría Ambiental

- **RIUGGERI MARBLE, S.A. DE C.V.**
Elaboración de registro de licencia ambiental ante la Dirección General de Ecología del estado de Baja California.
- **DECOPIEDRA, S.A. DE C.V.**
Elaboración de registro de licencia ambiental ante la Dirección General de Ecología del estado de Baja California.
- **UNAM, CEI DE MÉXICO, Y GOBIERNO DEL ESTADO DE CHIAPAS**
Capacitación de Técnicos para el Análisis y Evaluación de Zonas Aptas para el cultivo de Langostino en la Zona Costera de Chiapas, México.
- **OPERADORA PESQUERA DE ORIENTE, S.A. DE C.V.**
Asesor permanente en materia de Normativa y calidad de agua.
Estudio Hidroquímico En Las Zonas Concesionadas para Maricultivo de Atún
Estudio Hidroquímico Durante un Evento de Vertido de Material Proveniente del Dragado del Puerto de Ensenada, B.C. México

Asesoría Ambiental

-  **BAJA AQUA FARMS, S.A. de C.V.**
Asesor permanente
Monitoreo de Calidad de agua y sedimentos en zonas de cultivo de Atún.
-  **BAJAMACHI, S.A. de C.V.**
Asesor permanente
Monitoreo de Calidad de agua y sedimentos en zonas de cultivo de Atún.
- 
-  **INTERMARKETING DE MEXICO, S.A. DE C.V.**
Asesor permanente
Monitoreo de Calidad de agua y sedimentos en zonas de cultivo de Atún.
- 
-  **DUARCUICOLA S.A. DE C.V.**
Asesor permanente
Monitoreo de Calidad de agua y sedimentos en zonas de cultivo de Atún.
-  **ACUACULTURA DE BAJA CALIFORNIA, S.A. DE C.V.**
Monitoreo de Calidad de agua y sedimentos en zonas de cultivo de Atún

WTP World
Trading
Partners
de México

 **SERENOVABLE**
CUIDANDO EL AMBIENTE



EVALUACION DE EMISIONES A LA ATMOSFERA

- 🌐 OPERADORA DE COCINAS S.A. DE C.V.
Emisiones a la Atmósfera
Diseño de tratamiento de aguas residuales
- 🌐 ARENA CONSULTORES S.A. DE C. V.
Análisis de emisiones a la atmósfera
Análisis de aguas residuales
- 🌐 ASCI S. A. DE C. V.
Evaluación de Emisiones a la atmósfera.
- 🌐 GMAC DE MÉXICO SA DE CV
Evaluación de emisiones a la atmósfera.

EVALUACION DE EMISIONES A LA ATMOSFERA

- UNIÓN DE COOPERATIVAS DE BAHÍA TORTUGAS, S.A. DE C. V.
Evaluación de emisiones a la atmósfera y de aguas residuales, diseño de planta de tratamiento.
- RIUGGERI MARBLE, S.A. DE C.V.
Evaluación de emisiones a la atmósfera
- DECOPIEDRA, S.A. DE C.V.
Evaluación de emisiones a la atmósfera

WTP World
Trading
Partners
de México

 **SERENOVABLE**
CUIDANDO EL AMBIENTE



Evaluaciones de Calidad de Agua y Sistemas de tratamiento

- VINISTERRA,S.A. DE C.V.
Diseño de tratamiento de aguas residuales
- HUCHITSON SEAL DE MEXICO, S.A. de C.V.
Diseño de tratamiento de aguas residuales
- OPERADORA DE COCINAS S.A. DE C.V.
Diseño de tratamiento de aguas residuales
- CELULOSA Y CORRUGADOS DE SONORA, S.A. DE C.V.
Evaluación de eficiencia de tratamiento de aguas residuales de la empresa.
Rediseño de la planta de tratamiento de aguas residuales, implementación y funcionamiento.

Evaluaciones de Calidad de Agua y Sistemas de tratamiento

- SISTEMAS ESPECIALIZADOS PARA AGUA S.A. DE C.V.
Diseño del sistema de tratamiento de aguas residuales
- MENDEVAL, S.A. de C.V.
Diseño del sistema de tratamiento de aguas residuales
- UNIÓN DE PRODUCTORES DE LECHE DE BAJA CALIFORNIA NORTE, S.A. DE C.V.
Asesor permanente en materia de impacto ambiental
Diseño del sistema de tratamiento de aguas residuales para la empresa, Implementación y puesta en marcha.
- ABULONES CULTIVADOS
Evaluación de sistema de tratamiento de aguas residuales, en las Islas Todos Santos y propuesta de diseño

Evaluaciones de Calidad de Agua y Sistemas de tratamiento

- ALIMENTOS CONCENTRADOS CALIFORNIA S.A. DE C. V.
Diseño e instalación de planta de tratamiento de aguas residuales de tipo industrial.
Diseño, instalación y evaluación de las emisiones a la atmósfera.
Asesoramiento en la disposición de residuos sólidos durante el proceso (aguas de cola).
- ALCOA S.A. DE C. V.
Evaluación de aguas residuales provenientes de sus sistemas de refrigeración y diseño de sistema de tratamiento a base de ozono.
- ASOC. DE EMPRESARIOS DE EL SAUZAL, A.C.
Asesoría para la selección de Una planta de Tratamiento de aguas residuales 1999
- ASCI S. A. DE C. V.
Análisis de agua residual, pozo y suelo

Evaluaciones de Calidad de Agua y Sistemas de tratamiento

- CENTRO DE INVESTIGACIONES CIENTÍFICAS Y DE ESTUDIOS SUPERIORES DE ENSENADA. (CICESE)

Colaboración en los estudios de Impacto ambiental realizados a Rancho El Dorado, San Felipe, B. C., Shell y SEMPRO. Estudios de oceanografía química para la empresa Shell, durante un año.

Cursos de análisis de calidad de agua, normativa en aguas residuales y electroquímica dirigido al sector productivo

- EXPORTADORA DE SAL, S. A. DE C. V.

Evaluación de flujo y calidad de las aguas residuales de la ciudad de Guerrero Negro B. C. S.

- FACULTAD DE CIENCIAS MARINAS- UABC.

Análisis de metales pesados en agua de mar y sedimentos en el proyecto "Estudio de impacto ambiental de la zona costera frente a estudios de Fox, Rosarito, B.C."

- GEOMAR CONSULTORES, S.C.

Evaluación de calidad de aguas residuales de diferentes empresas.

Evaluaciones de Calidad de Agua y Sistemas de tratamiento

- HITACHI, DE MEXICO, S.A. DE C.V.

Diseño y asesoramiento en el tratamiento a base de ozono de aguas residuales procedentes de pinturas de muebles.

- LECHERÍA JERSEY

Diseño de sistema de tratamiento de aguas residuales de establo a base de ozono

- LIBRA INGENIEROS S. A. DE C. V.

Evaluación de calidad de aguas subterráneas y asesoría en algunos proyectos de explotación de aguas subterráneas.

- OPERADORA PESQUERA DEL ORIENTE, S. A. DE C. V.

Evaluación de calidad de zonas costeras en las zonas concesionadas mediante indicadores hidroquímicos.

Evaluaciones de Calidad de Agua y Sistemas de tratamiento

- PESQUERA GLOBAL RAM, S.A. DE C. V.
Diseño de la planta de tratamiento de aguas residuales Industriales, provenientes del proceso de pescado y mariscos
- SCHLAGE DE MÉXICO, S. A. DE C. V.
Evaluación de calidad de aguas residuales y diseño de ampliación de sistema de tratamiento.
- SISTEMAS DE INGENIERÍA MECÁNICA, S.C.
Evaluación de calidad de aguas residuales en diferentes empresas y diseño de plantas de tratamiento para diferentes empresas asesoradas por Sistemas de Ingeniería Mecánica.
- SISTEMAS Y SERVICIOS AMBIENTALES
Asesoramiento en el diseño de equipos de ozono
Análisis de aguas residuales domésticas e Industriales

Evaluaciones de Calidad de Agua y Sistemas de tratamiento

- **SOCIEDAD DE COMERCIANTES DE LA BUFADORA**
Diseño de sistema de tratamiento de aguas residuales provenientes de los diferentes comercios de la Bufadora.
- **UNIÓN DE PRODUCTORES DE LECHE DE BAJA CALIFORNIA, SA DE CV**
Evaluación de caudales de aguas residuales, diseño y puesta a punto de planta de tratamiento.
- **ORGANIZACIÓN INDUSTRIAL PORTUARIA S.A. DE C. V.**
Selección del mejor sistema de tratamiento de aguas residuales de tipo industrial pesquero ofrecido a la Asociación de Empresarios de El Sauzal 1999.
- **UNIVERSIDAD AUTÓNOMA DE BAJA CALIFORNIA.**
Evaluación operación, rediseño puesta en marcha y operación de planta de tratamiento de aguas residuales domésticas, campus Ensenada.



 **GOBIERNO DEL ESTADO DE BAJA CALIFORNIA SUR.**

Estudios de calidad de agua para evaluar la viabilidad técnica de una planta tratadora de aguas residuales.

 **BODEGAS DE SANTO TOMAS, S.A. DE C.V.**

Propuesta de diseño de planta de tratamiento de aguas residuales industriales.

- **ACUACULTURA INTEGRAL DE BAJA CALIFORNIA, S.R.L. DE**
- Sistema de cálida de agua para la elaboración de hielo potable.
- **ACUACULTURA INTEGRAL DE BAJA CALIFORNIA, S.R.L. DE**
- Sistema de cálida de agua para la elaboración de hielo potable.
- **ACUACULTURA DE BAJA CALIFORNIA, S.A. DE C.V.**
- Evaluación de calidad de zonas costeras en las zonas concesionadas para engorda de atún mediante indicadores hidroquímicos.
- **ABULONES CULTIVADOS**
- Evaluación de sistema de tratamiento de aguas residuales, en las Islas Todos Santos y propuesta de diseño

- **ACUACULTURA INTEGRAL DE BAJA CALIFORNIA, S.R.L. DE**
- Sistema de cálida de agua para la elaboración de hielo potable.
- **ACUACULTURA INTEGRAL DE BAJA CALIFORNIA, S.R.L. DE**
- Sistema de cálida de agua para la elaboración de hielo potable.
- **ACUACULTURA DE BAJA CALIFORNIA, S.A. DE C.V.**
- Evaluación de calidad de zonas costeras en las zonas concesionadas para engorda de atún mediante indicadores hidroquímicos.
- **ABULONES CULTIVADOS**
- Evaluación de sistema de tratamiento de aguas residuales, en las Islas Todos Santos y propuesta de diseño
- **AGUAS DE ENSENADA, S.A. DE C.V.**
- Monitoreo de calidad de agua de las zonas costeras para la instalación, puesta en marcha y operación de la primera desaladora municipal en el país (2012- a la fecha)
-
- **ALIMENTOS CONCENTRADOS CALIFORNIA S.A. DE C. V.**
- “ Diseño e instalación de planta de tratamiento de aguas residuales de tipo industrial.
- “ Diseño, instalación y evaluación de las emisiones a la atmósfera.
- “ Asesoramiento en la disposición de residuos sólidos durante el proceso (aguas de cola).
- **DRAGADOS Y PUERTOS SA DE CV.**
- Evaluación de calidad de sedimentos en zona de vertimiento del material producto del dragado del puerto de Ensenada, durante diciembre de 2011.

- **ALCOA S.A. DE C. V.**
- Evaluación de aguas residuales provenientes de sus sistemas de refrigeración y diseño de sistema de tratamiento a base de ozono.
- **ASOC. DE EMPRESARIOS DE EL SAUZAL, A.C.**
- Asesoría para la selección de Una planta de Tratamiento de aguas residuales 1999
- **ASCI S. A. DE C. V.**
- Análisis de agua residual, pozo y suelo
- Evaluación de Emisiones a la atmósfera.
- **CALIFORNIA BAHIA. S.A. de C.V.**
- " Evaluación, diseño y construcción de sistemas anticontaminantes para mitigar emisiones a la atmósfera
- " Diseño del tratamiento de sus aguas residuales.
-
- **CELULOSA Y CORRUGADOS DE SONORA, S.A. DE C.V.**
- " Evaluación de eficiencia de tratamiento de aguas residuales de la empresa.
- - Rediseño de la planta de tratamiento de aguas residuales, implementación y funcionamiento
- **COMERCIALIZADORA NEPTUNO, S.A. DE C.V.**
- Diseño y construcción de planta de tratamiento de aguas residuales.
-
- **CORRUGADOS DE BAJA CALIFORNIA.**
- Diseño del sistema de tratamiento de aguas residuales de proceso en Mexicali, Tijuana y Cd. Juarez.

- **EXPORTADORA DE SAL, S. A. DE C. V.**
- Evaluación de flujo y calidad de las aguas residuales de la ciudad de Guerrero Negro B. C. S.
- **FACTORY ONE.**
- Diseño de PTAR para aguas residuales de proceso
- **FORTUNE FASHIONS BAJA, S de R.L. de C.V.**
- Estudio de tratabilidad y diseño de planta de tratadora de agua residual de proceso Junio 2011.
- **GEOMAR CONSULTORES, S.C.**
- Evaluación de calidad de aguas residuales de diferentes empresas
- **GOBIERNO DEL ESTADO DE BAJA CALIFORNIA SUR.**
- Estudios de calidad de agua para evaluar la viabilidad técnica de una planta tratadora de aguas residuales.
-
- **HITACHI, DE MEXICO, S.A. DE C.V.**
- Diseño y asesoramiento en el tratamiento a base de ozono de aguas residuales procedentes de pinturas de muebles.
- **HOTELERA CORAL S.A. de C.V.**
- Evaluación de emisiones de calderas y evaluación de calidad de agua en zona portuaria. (2011 - a la fecha)
- **HUCHITSON SEAL DE MEXICO, S.A. de C.V.**
- Diseño de tratamiento de aguas residuales.

- **INK THROWERS INC.**
- Diseño de PTAR para aguas residuales de proceso
- **LABORATORIO SAS, S.A. de C.V. (CIUDAD MADERO TAMA**
- Análisis de agua y sedimento en diversos proyectos (metales, pesados, materia orgánica y bacterias). (2008-2011)
- **LECHERÍA JERSEY**
- Diseño de sistema de tratamiento de aguas residuales de establo a base de ozono.
- **LIBRA INGENIEROS S. A. DE C. V.**
- Evaluación de calidad de aguas subterráneas y asesoría en algunos proyectos de explotación de aguas subterráneas.
- **MENDEVAL, S.A. de C.V.**
- Diseño del sistema de tratamiento de aguas residuales de proceso.
- **ORGANIZACIÓN INDUSTRIAL PORTUARIA S.A. DE C. V.**
- Selección del mejor sistema de tratamiento de aguas residuales de tipo industrial pesquero ofrecido a la Asociación de Empresarios de El Sauzal 1999.
- **OPERADORA DE COCINAS S.A. DE C.V.**
- " Emisiones a la Atmósfera
- " Diseño de tratamiento de aguas residuales
- **OPERADORA DE COCINAS S.A. DE C.V.**
- " Emisiones a la Atmósfera
- " Diseño de tratamiento de aguas residuales

- **PESQUERA GLOBAL RAM, S.A. DE C. V.**
- Diseño de la planta de tratamiento de aguas residuales Industriales, provenientes del proceso de pescado y mariscos
- **PRODUCTORES PESQUEROS DE BAJA CALIFORNIA**
- Diseño y puesta en marcha de PTAR de aguas residuales de proceso de erizo.
- **RSI, HOME PRODUCTS, S.A. DE C.V.**
- Sistemas de depuración de aire a base de ozono para 14 chimeneas en dos sucursales, en la ciudad de Tijuana
- **SCHLAGE DE MÉXICO, S. A. DE C. V.**
- Evaluación de calidad de aguas residuales y diseño de ampliación de sistema de tratamiento.
- **SISTEMAS DE INGENIERÍA MECÁNICA, S.C.**
- Evaluación de calidad de aguas residuales en diferentes empresas y diseño de plantas de tratamiento para diferentes empresas asesoradas por Sistemas de Ingeniería Mecánica.
- **SISTEMAS Y SERVICIOS AMBIENTALES, S.A. de C.V.**
- “ Asesoramiento en el diseño de equipos de ozono
- “ Análisis de aguas residuales domésticas e Industriales
- **SISTEMAS ESPECIALIZADOS PARA AGUA S.A. DE C.V.**
- Diseño del sistema de tratamiento de aguas residuales de proceso.
- **UNIÓN DE PRODUCTORES DE LECHE DE BAJA CALIFORNIA**
- “ Asesor permanente en materia de impacto ambiental
- “ Diseño del sistema de tratamiento de aguas residuales para la empresa, Implementación y puesta en marcha.

- **UNIVERSIDAD AUTÓNOMA DE BAJA CALIFORNIA.**
- Evaluación operación, rediseño puesta en marcha y operación de planta de tratamiento de aguas residuales domésticas, campus Ensenada.
- **UNIÓN DE COOPERATIVAS DE BAHÍA TORTUGAS, S.A. DE**
- Evaluación de emisiones a la atmósfera y de aguas residuales, diseño de planta de tratamiento.
- **VINISTERRA, S.A. DE C.V.**
- Diseño y construcción de planta de tratamiento de aguas residuales (2010-2012)
- **INSTITUTO DE INGENIERIA DE LA UNAM**
- Bioensayos en organismos incrustantes provenientes de las tomas de abastecimiento de agua de mar en la Plante de Generación de Energía Eléctrica de Rosarito, B.C.1988.
- **WOODLAND, S.A. DE C.V.**
- Evaluación de emisiones a la atmosfera. 2011
- **UNIVERSIDAD AUTÓNOMA DEL ESTADO DE BAJA CALIFORNI**
- Colaboración del Plan Rector del Sistema Producto de Pelágicos Menores de Baja California.
- **CESPPMBC-UABC-SAGARPA-CONAPESCA**
- Colaboración en la elaboración del proyecto de inversión: Puerto del Sauzal, Patios de Maniobras: Inversión y Utilidad.

Gestion

□ **CONANP-SEMARNAT**

- “ Taller de Asesoría para la Formación de una Agrupación Empresarial. Bahía de los Ángeles, B.C. (2013)
- “ Impartición del 1er Taller de Atención a Contingencias Ambientales. Para el Sector de Laguna Ojo De Liebre, Guerrero Negro B.C.S. (2012)
- “ Impartición del 1er Taller de Contingencias Ambientales de Guerrero Negro, Guerrero Negro, B.C.S. (2012).
- “ Coordinador del IV Encuentro de pescadores y autoridades estatales y federales para elaborar el programa de: Acciones de Vigilancia Comunitaria del Sector Pesquero, Reserva de la Biosfera del Vizcaíno (2012)
- “ Curso Capacitación En Atención A Contingencias Ambientales. SCPD Luis Gómez Z. Reserva de la Biósfera del Vizcaíno. Guerrero Negro, B.C.S. (2010)
- “ Curso de propagación de cac

□ **CAMPO TURÍSTICO 7 MINAS, S.R.L. de P.R.**

- Asesor permanente en materia de impacto ambiental.
- “ Proyecto financiero y de negocios para la “Construcción de rampa de acceso al mar para el botado e izado de embarcaciones menores. Acondicionamiento de espacios para el desarrollo de actividades recreativas turísticas.2010-2011

□ **ASOCIACIÓN DE COMERCIANTES DE LA BUFADORA, A.C.**

- Proyecto financiero para la construcción de una planta de tratamiento de aguas residuales que cumpla la NOM-003-SEMARNAT-1996 (2006-2010)

□ **PESQUERA PATRÓN E HIJOS, S.A. de C.V**

- Coordinador del proyecto: “Prospección y evaluación biotecnológica para la captura de calamar común (*Loligo opalecens*) en la costa Occidental de Baja California”, 2009-2011.

□ **B.I. INTERNACIONAL S. DE R.L. DE C.V.**

□ Asesor permanente

□ **TOTAL LOGISTICS, S.A. DE C.V.**

□ " Licencia de operación Almacén Tijuana (2013)

□ " Licencia de operación Almacén Ensenada (2011)

□ **BEBIDAS DE LOS ANGELES, S.A. DE C.V.**

□ Asesoramiento en el registro de licencia ambiental y de funcionamiento en la Cd. de Toluca. (2011)

□ **ALLSTYLE INTERNACIONAL DE MEXICO, S.A. DE C.V.**

□ Manifiesto de Impacto Ambiental.

□ **PRODUCTOS MARINOS ABC, S.A. DE C.V.**

□ Elaboración de Proyecto financiero para establecer una línea de súpercongelado con calidad AAA+ para productos pesqueros.

□ **COMITÉ ESTATAL DEL SISTEMA PRODUCTO DE PELÁGICOS**

□ Estudio de Factibilidad Técnica y de Mercado del Plan Rector.

□ **SISTEMAS INDUSTRIALES EN REFRIGERACIÓN, S.A. DE C**

□ " Proyecto de inversión integral de su Planta Procesadora de productos pesqueros y buque especializado, (2013)

□ " Plan financiero para una Súper congeladora de productos pesqueros. Asesor de proyecto (2012)

- **CÍA. PESQUERA SAN BENEDICTO, S.A. DE C. V.**
- Estudio de Factibilidad técnica y socioeconómica para la obtención de una concesión de pesca de Pez Espada (*Xiphias gladius*) por 20 años

- **NAVIERA MEXICANA SAN BERNARDO, S.A. de C.V**
- Estudio de Factibilidad técnica y socioeconómica para la obtención de una concesión de pesca de Pez Espada (*Xiphias gladius*) por 20 años
- **NORMES, S.A. de C. V.**
- Estudio de Factibilidad técnica y socioeconómica para la obtención de una concesión de pesca de Pez Espada (*Xiphias gladius*) por 20 años

- **PESQUERA ISLA DE LA GUARDIA, S.A. DE C. V.**
- Estudio de Factibilidad técnica y socioeconómica para la obtención de una concesión de pesca de Pez Espada (*Xiphias gladius*) por 20 años

- **PESQUERA INTEGRAL ISLA BONITA, S.A. DE C. V.**
- Asesor de Nuevos Proyectos

A sus ordenes:

wtp.mx

ucarpediem.info

+52 5549094700

comunicacionwtp@gmail.com

jccarlosgm@Hotmail.com

WTP World
Trading
Partners
de México

 **SERENOVABLE**
CUIDANDO EL AMBIENTE

